

レーザープリンタ

MFP-XC7000

Sample

取扱説明書



はじめに	必ずお読みください 登録商標について	2 2
警告と注意	図記号について 使用上の注意	3 3
ご使用前に	付属品の確認 各部の名称 設置方法 トナーのセット	4 5 5 6
用紙について	給紙方法 使用できる用紙の種類 印刷範囲について	8 8 9
印刷する	「用紙トレイ」にセットする 「手差しトレイ」で給紙する 印刷設定を行う 「レイアウト」タブ 「用紙/品質」タブ 「詳細オプション」画面	10 11 12 13 14 15
Q&A	トラブルシューティング	xx
製品仕様	動作環境・初期設定値	xx
製品保証規定	保証内容 お問い合わせ	表3 表4

ご使用前に

- 必ず本書をお読みの上、正しくお使いください。
- 本書は、お読みになった後も大切に保管し、いつでも手にとって見ることができるようにしてください。
- 製品のお問い合わせについては、裏表紙のお問い合わせ先をご参照ください。
- © IshiiWriting Office. All rights reserved. (不許複製・禁無断転載)

Torisetuya Printer Corp.

MFPXC7000-MNL140203

表紙

はじめに

このたびは、MFP シリーズをお買い上げいただきまして、まことにありがとうございます。

この取扱説明書では、MFP-XC7000 の機能や仕様および使用方法に関して記載しています。

⚠注意 必ずお読みください

- 本書の内容に関しては将来予告無しに変更することがあります。
- 本書の内容について、ご不審な点や誤り、記載漏れなどお気づきのことがありましたら、裏表紙記載のコールセンター宛にご連絡ください。
- 当社では、本製品の運用を理由とする損失、逸失利益などの請求につきましては、前項に関わらずいかなる責任も負いかねますので、あらかじめご了承ください。

登録商標について

- Microsoft および Windows は、米国およびその他の国における米国 Microsoft Corporation の登録商標または商標です。
- その他、記載している会社名、製品名は、各社の登録商標または商標です。
- 本書の著作権は弊社に帰属します。本書の一部または全部を弊社に無断で転載、複製、改変などを行うことは禁じられています。

警告と注意

この「警告と注意」では、お客様や他の人々への危害や財産への損害を未然に防ぎ、本製品を安全にお使いいただくために、守っていただきたい事項を示しています。

ご使用になる前に、この「安全上のご注意」をよくお読みになり、内容をご理解のうえ、正しく安全にご使用いただきますようお願いいたします。

○ 図記号について

図記号の意味は以下の通りです。内容をよくご理解のうえ、本文をお読みください。

⚠警告:

この表示は「人が死亡または重傷(※1)を負う可能性が想定される内容」を示しています。

行為を指示する記号 ⚠の後や近くに指示内容が描かれています。

⊘注意:

この表示は「人が傷害(※2)を負う可能性が想定される内容や、物的損害(※3)の発生が想定される内容」を示しています。

行為を禁止する記号 ⊘の後や近くに禁止内容が描かれています。

※1「重傷」とは、失明・けが・やけど(高温・低温)・感電・骨折・中毒などで後遺症が残るもの、または治療に入院や長期の通院を要するものを指します。

※2「傷害」とは、治療に入院や長期の通院を要さない、けが・やけど(高温・低温)・感電などを指します。

※3「物的損害」とは、家屋・家財および家畜・ペットにかかわる拡大損害を指します。

⚠使用上の注意

- ⚠ 本製品は使用目的以外でのご使用はお避けください。
- ⚠ 本製品が汚れたときは、柔らかい布などで、乾拭きしてください。
ベンジンやアルコールなどの溶剤は使用しないでください。
- ⚠ 直射日光が当たる場所(自動車車内)など高温になる場所、極端に低温になる場所、振動やほこりの多い場所では使用しないでください。

ご使用の前に

ここでは、本機を使用開始する前の設置や容姿を入れるなどの準備について説明します。

○ 各部の名称

本機の各部の名称を説明します。

◆ 前面の名称

フロントパネルおよび用紙カセット・用紙を手差しする手差しトレイがあります。

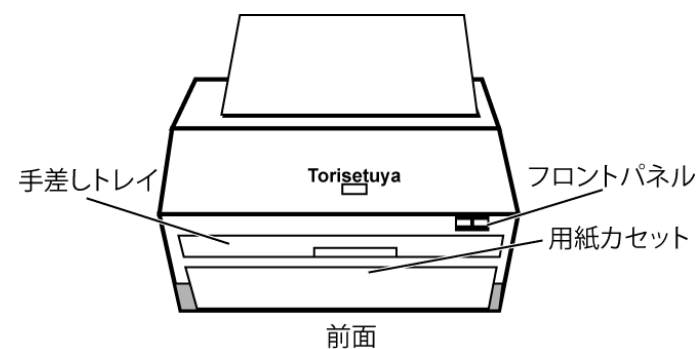

◆ 背面の名称

主電源スイッチ、プリンタとPCの接続用のUSBコネクタがあります。

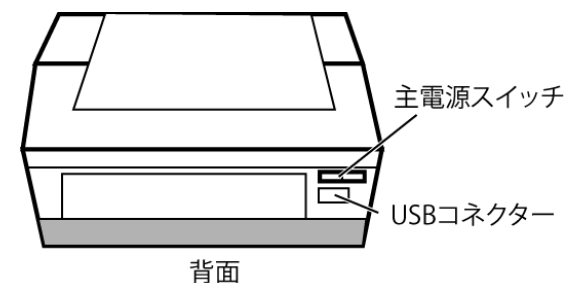

○ 用紙について

ここでは用紙の給紙方法および用紙の種類、および用紙の印刷範囲について説明します。

◆ 給紙方法

本機(MFP-XC7000)には「用紙カセット」および「手差しトレイ」の2種類の給紙方法があります。それぞれの使い方は以下の通りです。

用紙カセット

連続して印刷する場合は、用紙カセットを使用します。用紙カセットには、普通紙を250枚、OHP用紙、官製はがきを10枚までセットできます。

手差しトレイ

カセットで使用できない厚みのある用紙・ラベル・封筒等に印刷する場合は、手差しトレイを使用して1枚ずつ給紙します。

◆ 使用できる用紙の種類

本機(MFP-XC7000)で使用できる用紙は以下の通りです。

給紙方法	用紙の種類	サイズ	用紙枚数
用紙カセット	普通紙	A4、レター、B5、A5	250枚
	OHP用紙	A4、レター	10枚
	官製はがき	はがき	10枚
手差しトレイ	普通紙	A4、レター、B5、A5、A6	すべて1枚
	封筒	洋形4号、洋形定形最大	
	システム手帳用紙	パイプサイズ	
	OHP用紙	A4、レター	
	ラベル紙	A4、レター	
	はがきその他	70-216×116-356mm	

- ・用紙はPPC用紙またはコピー用紙をお使い下さい。
- ・特殊なサイズ・種類の用紙を使用する際は、使用前にテスト印刷を行ってください。
- ・特別な用紙を使用しているなど、用紙カセットからうまく給紙できない場合は、手差しトレイから、用紙を一枚ずつ給紙してご使用下さい。

◆ 印刷範囲について

それぞれの用紙には印刷できる範囲があります。用紙サイズと印刷範囲の対応は以下の通りです。

用紙サイズ	印刷範囲(単位 mm)
A4	206 × 293(※1)
B5	182 × 257(※2)
B6	148 × 210(※3)

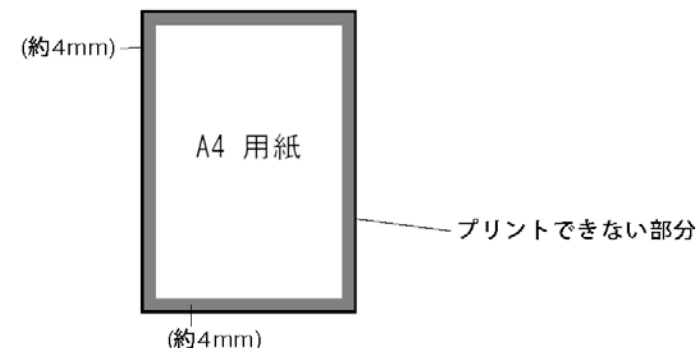

プリンタの設定では、この範囲より大きな設定はおこなえません。
 (※1) A4用紙を使用する場合の印刷範囲は上の図の通りとなります。
 印刷できる最大サイズは、用紙サイズから、図の範囲を除いた部分となります。
 (※2) B5用紙は全面フチ無し印刷がおこなえます。
 (※3) B6用紙は全面フチ無し印刷がおこなえます。

特殊な用紙について

特殊なサイズの用紙の大きさは以下の通りです。

用紙サイズ	印刷範囲(単位 mm)
官製はがき	100 × 148
封筒(洋形1号)	120 × 176

印刷する

本章では、本機の設置および接続が終了した本機を使用して、用紙に印刷する手順および印刷設定の方法を説明します。

○ [用紙カセット]にセットする

定型の用紙を用紙カセットにセットします。

- 1) 用紙カセットを本機から取り出します。
- 2) 用紙をよくさばいてから印字する面を下にして用紙を用紙カセットにセットします。
用紙は用紙ガイドの▼マークの高さまでに収まるように平らにセットします。

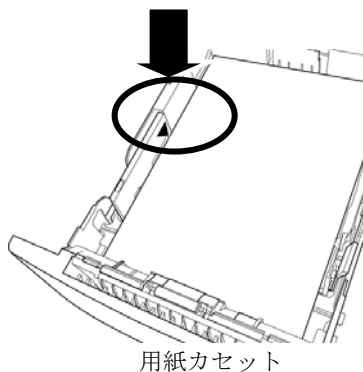

- 3) 使用する用紙の長さ・幅に用紙ガイドを合わせます。

用紙ガイドをスライドさせて、用紙のサイズに正しく合わせてください。
用紙サイズとガイドが正しく合っていないと、用紙が傾いて入り、用紙詰まりの原因となる場合があります。

- 4) 用紙カセットを【カチッ】と音がするまで本機にはめこみ、セットします。
カセットが正しくセットされると、フロントパネルの「Ready」ランプが点灯します。
- 5) PC から印刷をおこないます。

○ [手差しトレイ]から給紙する

手差しトレイを使用する場合は、1枚ずつ用紙をセットして印刷します。

- 1) 本機前面の手差しトレイに印刷面を表にして用紙を【軽く】差し込みます。

この時点では用紙を深く差し込まないでください。深く差し込むと、自動的に用紙がセットされ、用紙ガイドの幅が正しくセットできない場合があります。

- 2) 使用する用紙の幅に用紙ガイドの幅を合わせます。

用紙ガイドをスライドさせて、用紙のサイズに正しく合わせてください。
用紙サイズとガイドが正しく合っていないと、用紙が傾いて入り、用紙詰まりの原因となる場合があります。

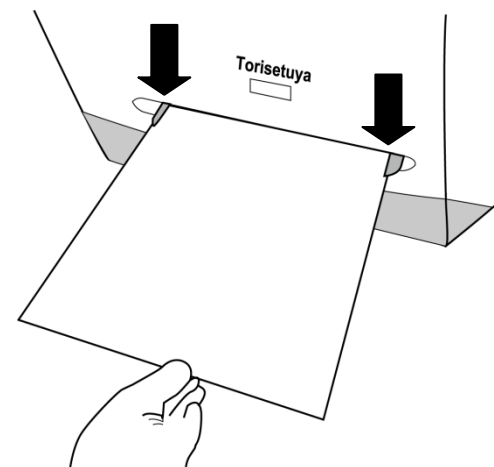

- 3) 用紙を奥まで差し込みます。
自動的に用紙がセットされます。
- 4) PC から印刷をおこないます。
2枚目の印刷をおこなう場合は、3～4の手順を繰り返します。

○ 印刷設定をおこなう

用紙をセットしたら、セットした用紙に対応した用紙のサイズをプリンタドライバーで設定します。

使用するアプリケーションによっては、独自の印刷設定をおこない、プリンタドライバーの設定は必要がない場合があります。それぞれのアプリケーションについては、お手持ちのアプリケーションのマニュアルをご確認ください。

- 1) お使いのアプリケーションの「印刷」メニュー(「ファイル」メニューにある場合が多い)を選択します。
「印刷」メニューが表示されます。

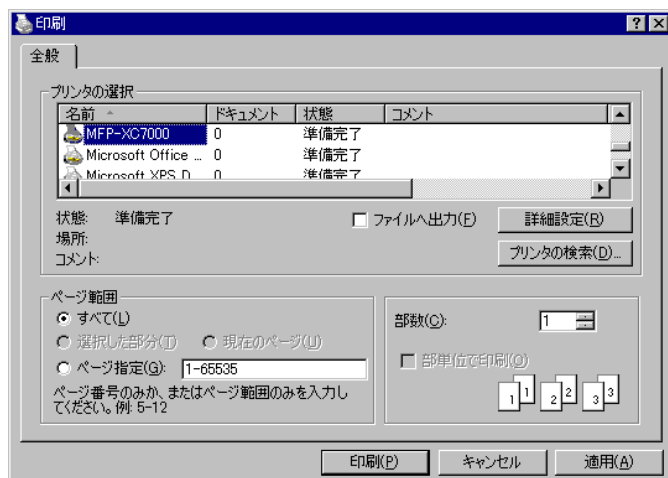

- 2) 「プリンタの選択」欄で「MFP-XC7000」を選択し、「ページ範囲」欄から印刷するページの範囲、「部数」欄に印刷部数を入力します。
- 3) 印刷の向き、ページ順序、シートごとのページ数および給紙方法を設定する場合は「プリンタの選択」エリアの「詳細設定」ボタンをクリックします。
詳細設定画面として「MFP-XC7000 のドキュメントのプロパティ」画面→13 ページが表示されます。
- 4) 設定が終了したら「印刷」ボタンをクリックして、印刷をおこないます。

◆ 詳細設定画面

「印刷」メニューで「MFP-XC7000」を選択し、「詳細設定」ボタンをクリックすると、詳細設定の画面として「MFP-XC7000 のドキュメントのプロパティ」画面が表示されます。

◆ 詳細設定画面：「レイアウト」タブ

「レイアウト」タブをクリックすると、「レイアウト」タブが表示されます。



「レイアウト」タブでは、以下の設定をおこないます。

設定項目	設定内容
印刷の向き	印刷の方向を選択します。
ページの順序	印刷の順序を選択します。「順」を選ぶと 1 ページから、「逆」を選ぶと最終ページから印刷します。
シートごとのページ	1 ページを何枚ずつ印刷するかを選択します。

「用紙／品質」タブをクリックすると、「用紙／品質」タブ(→14 ページ)を表示します。

「詳細設定...」ボタンをクリックすると、「MFP-XC7000 詳細オプション」画面(→15 ページ)が表示されます。

「OK」ボタンをクリックすると、印刷設定を終了し、印刷メニューに戻ります。

「キャンセル」ボタンをクリックすると、印刷設定を中止し印刷メニューに戻ります。

◆ 詳細設定画面：「用紙／品質」タブ

「MFP-XC7000 のドキュメントのプロパティ」画面で「用紙／品質」タブをクリックすると「用紙／品質」タブが表示されます。



「用紙／品質」タブでは、以下の設定をおこないます。

設定項目	設定内容
給紙方法	給紙方法を「自動選択」「用紙カセット」「手差しトレイ」から選択します。

「レイアウト」タブをクリックすると、「レイアウト」タブ(→13 ページ)を表示します。

「詳細設定...」ボタンをクリックすると、「MFP-XC7000 詳細オプション」画面(→15 ページ)が表示されます。

「OK」ボタンをクリックすると、印刷設定を終了します。

「キャンセル」ボタンをクリックすると、印刷設定を中止します。

○ 「詳細オプション」画面

「MFP-XC7000 プロパティ」画面で「詳細設定...」ボタンをクリックすると、「MFP-XC7000 詳細オプション」画面が表示されます。

「MFP-XC7000 詳細オプション」画面では、印刷の詳細設定を行えます。

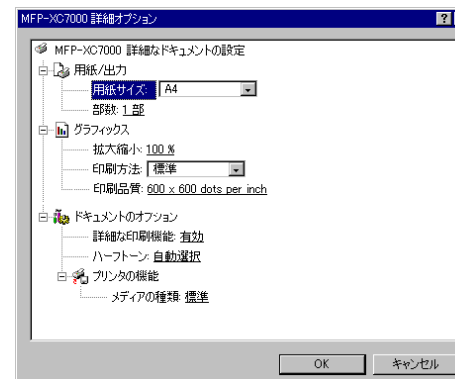
**メニューを選択するには**

設定したいメニューをクリックして、値を選択します。

値を設定するには

設定したいメニューをクリックして、値を選択します。

◆ 詳細設定オプション設定内容

「MFP-XC7000 詳細設定オプション」画面では以下の設定をおこないます。

「用紙／出力」「グラフィックス」「ドキュメントのオプション」のそれぞれの「+」をクリックすると、設定内容のメニューツリーが展開されて表示されます。それぞれの設定内容は以下の通りです。

用紙／出力

設定項目	設定内容
用紙サイズ	使用する用紙のサイズをリストから選択します。
部数	印刷部数リストから選択します。

グラフィックス

設定項目	設定内容
拡大縮小	ページ全体を拡大または縮小して印刷する場合に、拡大または縮小の比率を選択します。
印刷方法	印刷方法を「標準」「ドラフト」から選択します。 それぞれの設定により、以下の状態で印刷されます。 標準 : 白黒で印刷します。文字だけの印刷などをおこなう場合に使用します。 ドラフト : トナーを節約しながら、高速に印刷します。印刷速度が早くなりますが、印刷は全体に薄くなります。
印刷品質	印刷品質を「600x600 per inch」「300x300 per inch」「150x150 per inch」から選択します。 それぞれの設定により、以下の状態で印刷されます。 数字が大きいほど、精細な印刷をおこないます。 また、数字が小さいほど印刷速度は速くなります。 「600x600 Per Inch」 : 600DPI で印刷されます。 「300x300 Per Inch」 : 300DPI で印刷されます。 「150x150 Per Inch」 : 150DPI で印刷されます。

ドキュメントのオプション

設定項目	設定内容
詳細な印刷機能	上記の印刷機能を「有効」と「無効」から選択します。
ハーフトーン	ハーフトーンの種類を「標準」「ディザ」「なし」から選択します。
メディアの種類	印刷する用紙の種類を「標準」「厚紙」から選択します。

「OK」ボタンをクリックすると、設定した内容を反映して「MFP-XC7000 詳細設定オプション」画面を終了します。

「キャンセル」ボタンをクリックすると、「MFP-XC7000 詳細設定オプション」画面を中止し、設定しないで元の画面に戻ります。

製品保証内容

無償修理受付期間内に正常な使用状態での使用において故障した場合、下記に定める規定により修理を行わせていただきます。

なお別途定める有償修理規定に該当する場合は、有償修理規定に則って受け付けさせていただきます。

製品保証の範囲は、弊社より出荷させていただいた製品本体に対する修理となります。個人売買品、中古購入品（個人オークション等含む）により入手された製品に関しては、弊社出荷品についても一切の保証を行っておりません。

○ ご注意

・製品の仕様・デザインおよび本書の内容については、改良のため予告無しに変更される場合があります。そのため、お客様が購入された製品とは本書の内容が一部異なる場合があります。

・本製品は日本国内でのみ使用することを前提に設計・製造されています。日本国外では使用しないでください。また、弊社は日本国外におけるサポートを行っておりません。

○ 製品保証期間

修理受付期間は原則下記となります。

無償修理受付期間: ご購入日より1年間

ご購入日が確認できない製品に関しましては、上記無償修理受付期間内であってもお受け付け出来ない場合があります。

無償修理受付期間内であっても別途定める保証対象外事項に該当する場合は、修理をお断りする場合がございます。

無償修理受付とさせていただきます後、弊社にて現品を確認時に、保証対象外事項に該当する事項が確認された場合は、その時点にて現品をご返却させていただきます。

○ 初期不良に関して

製品に初期不良が発生した場合、ご購入いただいた販売店様の保証規定に準じます。販売店様へご連絡ください。

○ 無償修理受付期間内の修理依頼に関して

正常な使用状態において故障が発生した場合は、ご購入いただいた販売店様窓口より修理をご依頼ください。

◆ 修理受付のための必要物品

無償修理をご依頼いただく場合は、製品本体および以下の物品が必要です。

- ・保証書・レシート、領収書等のご購入日が確認できるもの
- ・修理依頼書

◆ 保証対象外事項

保証期間内でも以下の場合には有償修理または保証対象外とさせていただきます。

- ・取扱説明書に即した正常な操作以外の不適当な使用により生じた故障
- ・移動輸送中や落下等により発生した故障
- ・火災・地震・水害・暴風・落雷やその他の天災による故障
- ・液体による侵食が確認された場合
- ・焼け焦げ痕がある場合
- ・日本国外で使用した場合
- ・ご購入日が確認できない場合

○ 免責事項

本製品の使用又は使用不能から生じる付随的な損害(事業利益の損失、事業の中断、接続している他の機器の損傷・破損、記憶内容の変化・消失など)に関して、一切の責を負いません。

◆ その他事項

本保証規定および免責事項は日本国内のみで有効です。

本保証規定はいかなる場合でも、お客様の法律上の権利を制限するものではありません。

製品についてのお問い合わせ

本製品については以下にお問い合わせください。

〒XXXX-XX 千代田区 住所 1-1-1 トリセツヤプリンタ株式会社

電話 (03) XXXX -5678 FAX (03) XXXX -9876

メール info@torisetuya-printer.com メール <http://torisetuya-printer.com>